

El Tipo S030 puede combinarse con...

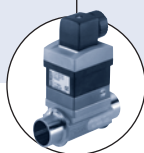

Tipo 8030

Sensor de caudal



Tipo 8032

Sensor / interruptor de caudal todo/nada



Tipo SE30 Ex

Sensor de caudal versión ATEX

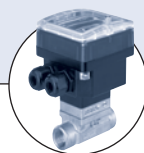

Tipo 8035

Transmisor de caudal

Fitting INLINE de rodete para medición de caudal

- DN 06 a DN 65
- Sistema cerrado de tuberías: sensor dentro del fitting
- Tecnología de bayoneta
- Módulos electrónicos disponibles para
 - Indicación, control, transmisión
 - Control todo/nada, control de lotes

El fitting S030 lleva integrado un rodete para la medición de caudal. El líquido que circula por la tubería hace girar el rodete, lo que produce pulsos de frecuencia proporcional a la velocidad de caudal. En este sistema se aplica la tecnología de "bayoneta INLINE", que da lugar a una construcción a prueba de fugas. El movimiento del rodete se detecta sin contacto a través de la pared del fitting. El sensor puede colocarse o retirarse sin necesidad de abrir la tubería o interrumpir el proceso.

Sistema de bayoneta de Bürkert

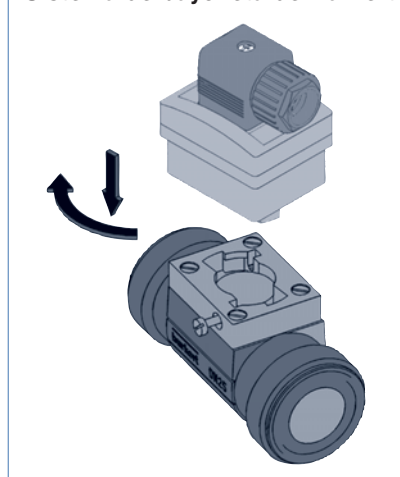

Tri-Clamp® es una marca registrada de Alfa Laval Inc.

Datos generales	
Diámetro de tubería	DN 06 a DN 65
Intervalo de medición	de 0,5 a 1200 l/min
Velocidad de caudal	0,3 a 10 m/s (ver diagrama de caudal)
Precisión¹⁾	Calibración individual de fábrica (Teach-In, con transmisor remoto) Factor K estándar
	≤ ±0,5% del F.E.* (a petición) ≤ ±(0,5% del F.E.* + 2,5% de la lectura)
Linealidad¹⁾	≤ ±0,5% del F.E.* (a 10 m/s)
Reproducibilidad	≤ 0,4% de la lectura*
Conexiones del fitting	Metal Plástico
	Rosca int. o ext., extremos soldados, Tri-Clamp® o brida Unión, acople o rosca externa
Materiales	Junta Cuerpo
	FKM o EPDM (según versión, ver tabla de pedido) Acero inoxidable (316L -1.4404), latón (CuZn39Pb2), PVC, PP, PVDF
	Tornillos Rodete
	Acero inoxidable (316L -1.4404) PVDF (PP a petición acero inoxidable, ver la ficha técnica 8030HT)
	Eje y rodamiento
	Cerámicos (Al ₂ O ₃)
Datos del medio	
Temperatura del fluido	0 a 50 °C para fitting de PVC 0 a 80 °C para fitting de PP -15 a 100 °C para fitting de acero inoxidable, latón o PVDF
Presión del fluido (máx.)	ver diagrama de presión / temperatura
	Metal Plástico
	PN 16 (PN40 a petición) PN 10
Fluido	líquidos limpios, neutros o ligeram. agresivos, sin sólidos máx. 1%, tamaño máx. de partícula 0,5 mm máx.
	Contenido en sólidos Viscosidad
	300 cSt

* F.E.= fondo de escala (10 m/s)

1) En condiciones de referencia, es decir, fluido = agua, temperatura ambiente y del agua = 20 °C, con tramos rectos mínimos de tubería aguas arriba y aguas abajo y diámetros interiores de tubería coincidentes.

Entorno	
Temperatura ambiente	-15 a +60 °C (según módulo electrónico asociado)
Temperatura de almacenamiento	-15 a +60 °C
Normas	
Certificaciones / Normas a petición	Certificado 3.1; Certificado 2.2; Certificado de rugosidad; Certificado de calibración; FDA (con junta EPDM) - sólo con fitting de acero inox.

Diagrama de precisión



Diagrama presión / temperatura



Instalación

Deben dejarse unos tramos rectos de tubería mínimos aguas arriba y abajo. En función del diseño de la tubería, pueden ser necesarias distancias mayores o un acondicionador de caudal para obtener la máxima precisión. Para más información, ver EN ISO 5167-1.

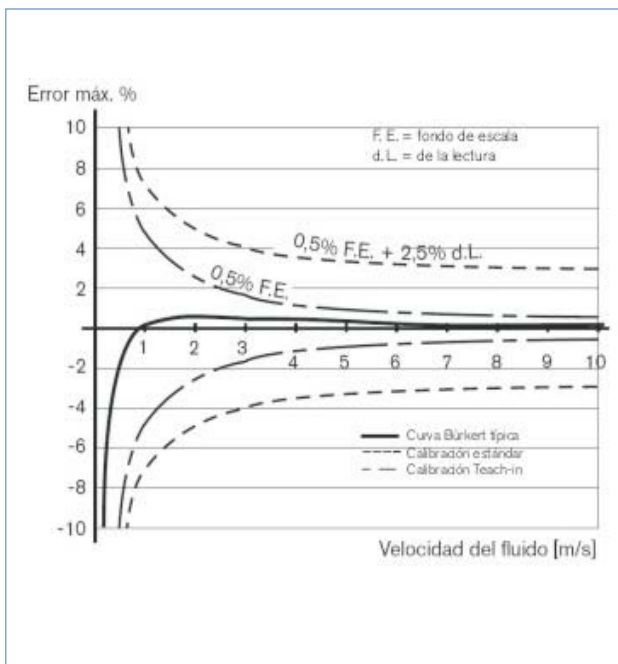
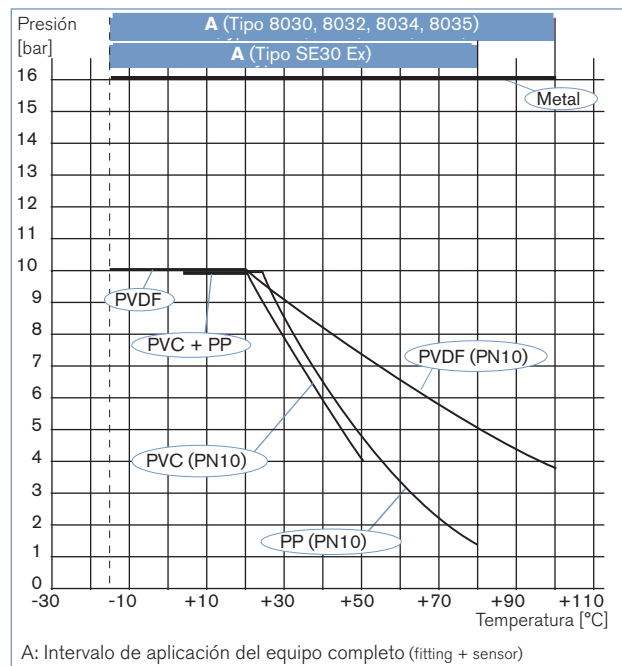
EN ISO 5167-1 especifica la longitud de los tramos rectos que deben dejarse aguas arriba y aguas abajo, cuando se instalan fittings en líneas de tuberías, a fin de mantener condiciones de flujo laminar. A continuación se muestran los principales diseños que pueden producir turbulencias de caudal, junto con los tramos rectos mínimos a la entrada y a la salida. Estos valores garantizan unas condiciones de medición sin problemas en el punto de medida.

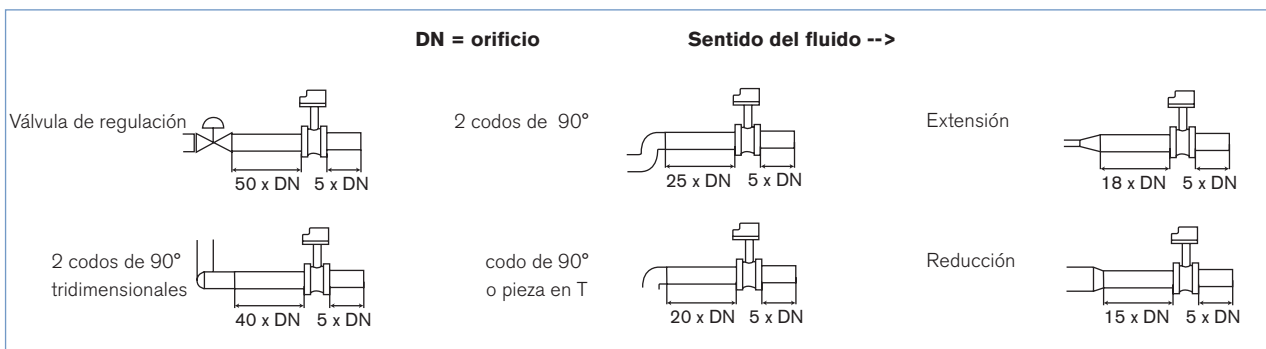

Instalación

El sensor o transmisor de caudal puede instalarse en tuberías horizontales o verticales.

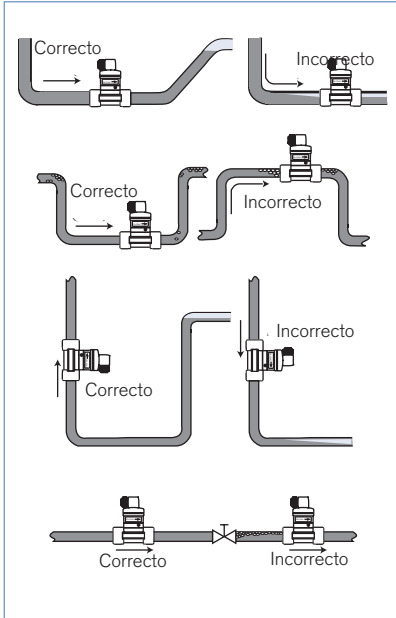

Deben respetarse las presiones y temperaturas nominales del material en el que esté fabricado el fitting seleccionado.

El tamaño de tubería adecuado se selecciona con ayuda del diagrama de Caudal / Velocidad / DN

Diseño

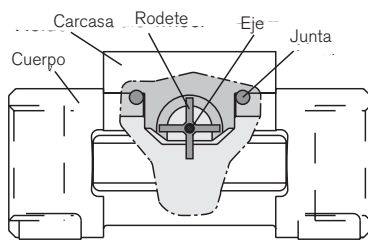

Selección de las dimensiones del fitting y la tubería

Ejemplo:

- Caudal nominal especificado: 10 m³/h
- Velocidad de caudal ideal: 2...3 m/s
- Con estas especificaciones, el diagrama indica un tamaño de tubería de DN40 [o DN50 para los fittings mencionados (*)]

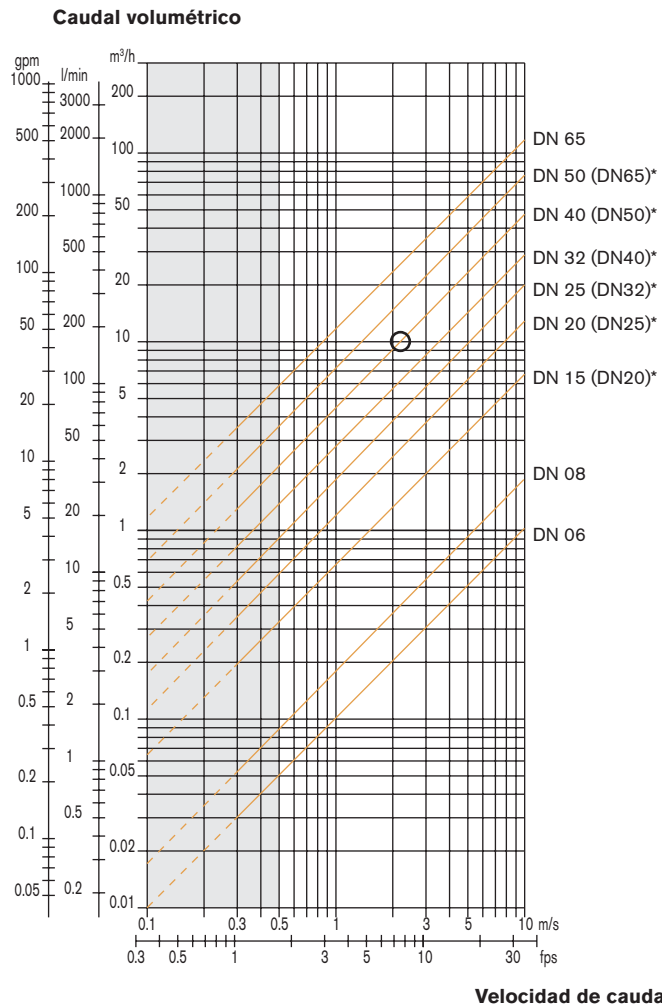

* Para fittings con extremos soldados SMS3008 o BS4825/ASME BPE, o fittings Tri-Clamp® SMS3017/ISO2852 o BS4825/ASME BPE.

Tri-Clamp® es una marca registrada de Alfa Laval Inc.

Dimensiones del fitting INLINE

Conexión roscada interna

G, NPT o Rc
en acero inoxidable (316L - 1.4404) o latón (CuZn39Pb2)

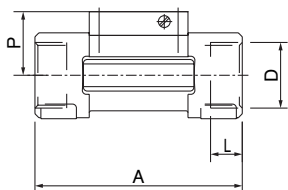

DN [mm]	P [mm]	A [mm]	D [pulgadas]	L [mm]
15	34,5	84,0	G 1/2 NPT 1/2 Rc 1/2	16,0 17,0 15,0
20	32,0	94,0	G 3/4 NPT 3/4 Rc 3/4	17,0 18,3 16,3
25	32,2	104,0	G 1 NPT 1 Rc 1	23,5 18,0 18,0
32	35,8	119,0	G 1 1/4 NPT 1 1/4 Rc 1 1/4	23,5 21,0 21,0
40	39,6	129,0	G 1 1/2 NPT 1 1/2 Rc 1 1/2	23,5 20,0 19,0
50	45,7	148,5	G 2 NPT 2 Rc 2	27,5 24,0 24,0

Conexión roscada externa

G, NPT o Rc
en acero inoxidable (316L - 1.4404), latón (CuZn39Pb2), PVC (sólo DN 6 y DN 8) o PVDF (sólo DN 8)

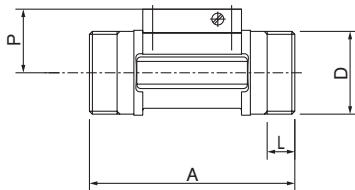

DN [mm]	P [mm]	A [mm]	D [pulgadas]	L [mm]
06	29,5	90,0	G1/4 o G1/2	- 14,0
08	29,5	90,0	1/2**	M 16 x 1,5 14,0
15	34,5	84,0	G 3/4	- 11,5
20	32,0	94,0	G 1	- 13,5
25	32,2	104,0	G 1 1/4	- 14,0
32	35,8	119,0	G 1 1/2	- 18,0
40	39,6	129,0	-	M 55 x 2 19,0
50	45,7	148,5	-	M 64 x 2 20,0

** G, NPT, RC según la versión de fitting

Conexión roscada externa

SMS 1145,
en acero inoxidable (316L - 1.4404)

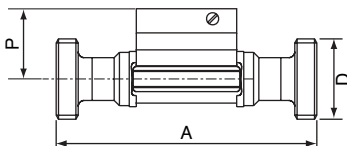

DN [mm]	P [mm]	A [mm]	D
25	32,0	130	Rd 40 x 1/6"
40	35,8	164	Rd 60 x 1/6"
50	39,6	173	Rd 70 x 1/6"

DTS 1000081843 ES Version: C Status: RL (released | freigegeben | validé) printed: 22.09.2017

Dimensiones del fitting INLINE

Conexión de extremos soldados

EN ISO 1127 / ISO 4200, SMS 3008,
BS 4825 / ASME BPE o DIN 11850 Serie 2
en acero inoxidable (316L - 1,4404)

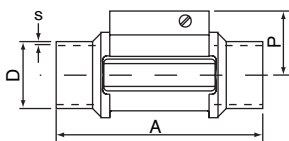

DN [mm]	P [mm]	A [mm]	Norma	D [mm]	s [mm]
08	-	-	EN ISO 1127 / ISO 4200	-	-
	-	-	SMS 3008	-	-
	-	-	ASME BPE	-	-
	29,5	90,0	DIN 11850 Serie 2	13,00	1,50
15	34,5	84,0	EN ISO 1127 / ISO 4200	21,30	1,60
	-	-	SMS 3008	-	-
	-	-	ASME BPE	-	-
	34,5	84,0	DIN 11850 Serie 2	19,0	1,50
20	32,0	94,0	EN ISO 1127 / ISO 4200	26,9	1,60
	-	-	SMS 3008	-	-
	34,5	84,0	ASME BPE	19,05	1,65
	34,5	84,0	DIN 11850 Serie 2	23,00	1,50
25	32,2	104,0	EN ISO 1127 / ISO 4200	33,70	2,00
	32,0	94,0	SMS 3008	25,00	1,20
	32,0	94,0	BS 4825 / ASME BPE	25,40	1,65
	32,0	94,0	DIN 11850 Serie 2	29,00	1,50
32	35,8	119,0	EN ISO 1127 / ISO 4200	42,40	2,00
	-	-	SMS 3008	-	-
	32,2	104,0	BS 4825 / ASME BPE	32,00	1,65
	32,2	104,0	DIN 11850 Serie 2	35,00	1,50
40	39,6	129,0	EN ISO 1127 / ISO 4200	48,30	2,00
	35,8	119,0	SMS 3008	38,00	1,20
	35,8	119,0	BS 4825 / ASME BPE	38,10	1,65
	35,8	119,0	DIN 11850 Serie 2	41,00	1,50
50	45,7	148,5	EN ISO 1127 / ISO 4200	60,30	2,60
	39,6	128,0	SMS 3008	51,00	1,20
	39,6	128,0	BS 4825 / ASME BPE	50,80	1,65
	39,6	128,0	DIN 11850 Serie 2	53,00	1,50
65	-	-	EN ISO 1127 / ISO 4200	-	-
	45,7	147,0	SMS 3008	63,50	1,60
	45,7	147,0	BS 4825 / ASME BPE	63,50	1,65
	-	-	DIN 11850 Serie 2	-	-

Dimensiones del fitting INLINE

Conexión Tri-Clamp®

ISO (para tuberías EN ISO 1127 / ISO 4200), SMS 3017/ISO 2852*,
BS 4825 / ASME BPE* o DIN 32676
en acero inoxidable (316L - 1.4404)

* Disponible con acabado de la superficie interna
Ra = 0,8 µm

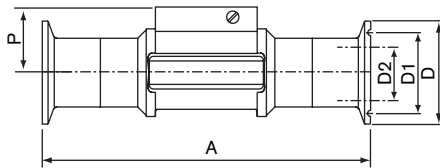

DN	P	A	Norma	D2	D1	D
[mm]	[mm]	[mm]		[mm]	[mm]	[mm]
08	-	-	ISO (para tuberías EN ISO 1127 / ISO 4200)	-	-	-
	-	-	SMS 3017 / ISO 2852	-	-	-
	-	-	ASME BPE	-	-	-
	29,5	125	DIN 32676	10,00	27,5	34,0
15	34,5	130	ISO (para tuberías EN ISO 1127 / ISO 4200)	18,10	27,5	34,0
	-	-	SMS 3017 / ISO 2852	-	-	-
	-	-	ASME BPE	-	-	-
	29,5	119	DIN 32676	16,00	27,5	34,0
20	32,0	150	ISO (para tuberías EN ISO 1127 / ISO 4200)	23,70	43,5	50,5
	-	-	SMS 3017 / ISO 2852	-	-	-
	34,5	119	ASME BPE	15,75	19,6	25,0
	34,5	119	DIN 32676	20,00	27,5	34,0
25	32,2	160	ISO (para tuberías EN ISO 1127 / ISO 4200)	29,70	43,5	50,5
	32,0	129	SMS 3017 / ISO 2852	22,60	43,5	50,5
	32,0	129	BS 4825 / ASME BPE	22,10	43,5	50,5
	32,0	136	DIN 32676	26,00	43,5	50,5
32	35,8	180	ISO (para tuberías EN ISO 1127 / ISO 4200)	38,40	43,5	50,5
	-	-	SMS 3017 / ISO 2852	-	-	-
	-	-	BS 4825 / ASME BPE	-	-	-
	-	-	DIN 32676	-	-	-
40	39,6	200	ISO (para tuberías EN ISO 1127 / ISO 4200)	44,30	56,5	64,0
	35,8	161	SMS 3017 / ISO 2852	35,60	43,5	50,5
	35,8	161	BS 4825 / ASME BPE	34,80	43,5	50,5
	35,8	161	DIN 32676	38,00	43,5	50,5
50	45,7	230	ISO (para tuberías EN ISO 1127 / ISO 4200)	55,10	70,5	77,5
	39,6	192	SMS 3017 / ISO 2852	48,60	56,5	64,0
	39,6	192	BS 4825 / ASME BPE	47,50	56,5	64,0
	39,6	170	DIN 32676	50,00	56,5	64,0
65	-	-	ISO (para tuberías EN ISO 1127 / ISO 4200)	-	-	-
	45,7	216	SMS 3017 / ISO 2852	60,30	70,5	77,5
	45,7	216	BS 4825 / ASME BPE	60,20	70,5	77,5
	-	-	DIN 32676	-	-	-

Conexión embreada

DIN 2633 (ISO PN16), ANSI B16-5-1988 o JIS 10 K
en acero inoxidable (316L - 1.4404)

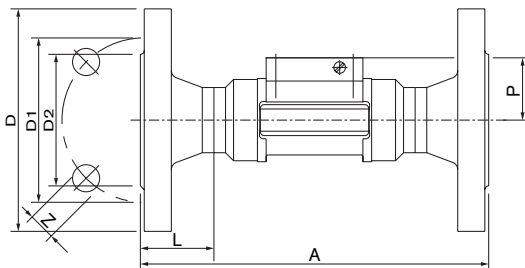

DN	P	A	Norma	L	Z	D2	D1	D	
[mm]	[mm]	[mm]		[mm]	[mm]	[mm]	[mm]	[mm]	
15	34,5	130	DIN	23,5	4x14,0	45,0	65,0	95,0	
		130	ANSI		4x15,8		60,3	89,0	
		152	JIS		4x15,0		51,0	70,0	95,0
20	32,0	150	DIN	28,5	4x14,0	58,0	75,0	105,0	
		150	ANSI		4x15,8		42,9	69,8	99,0
		178	JIS		4x15,0		56,0	75,0	100,0
25	32,2	160	DIN	28,5	4x14,0	68,0	85,0	115,0	
		160	ANSI		4x15,8		50,8	79,4	108,0
		216	JIS		4x19,0		67,0	90,0	125,0
32	35,8	180	DIN	31,0	4x18,0	78,0	100,0	140,0	
		180	ANSI		4x15,8		63,5	88,9	117,0
		229	JIS		4x19,0		76,0	100,0	135,0
40	39,6	200	DIN	36,0	4x18,0	88,0	110,0	150,0	
		200	ANSI		4x15,8		73,0	98,4	127,0
		241	JIS		4x19,0		81,0	105,0	140,0
50	45,7	230	DIN	41,0	4x18,0	102,0	125,0	165,0	
		230	ANSI		4x19,0		92,1	120,6	152,0
		267	JIS		4x19,0		96,0	120,0	155,0

Dimensiones del fitting INLINE

Conexión de unión

DIN 8063, ASTM D 1785/76 o JIS K en PVC,
DIN 16962 en PP o
ISO 10931 en PVDF

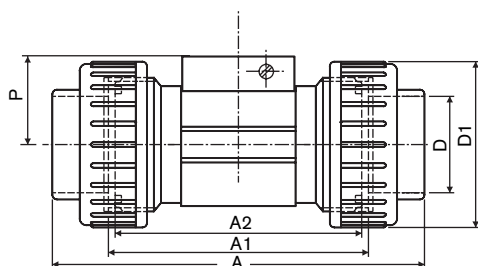

DN [mm]	P [mm]	A [mm]	Norma	A1 [mm]	A2 [mm]	D [mm]	D1 [mm]
08*	29,5	122,0 - -	DIN / ISO ASTM JIS	92 - -	90 - -	12,00 - -	- - -
15	34,5	128,0 130,0 129,0	DIN / ISO ASTM JIS	96	90	20,00 21,30 18,40	43
20	32,0	144,0 145,6 145,0	DIN / ISO ASTM JIS	106	100	25,00 26,70 26,45	53
25	32,2	160,0 161,4 161,0	DIN / ISO ASTM JIS	116	110	32,00 33,40 32,55	60
32	35,8	168,0 170,0 169,0	DIN / ISO ASTM JIS	116	110	40,00 42,20 38,60	74
40	39,6	188,0 190,2 190,0	DIN / ISO ASTM JIS	127	120	50,00 48,30 48,70	83
50	45,7	212,0 213,6 213,0	DIN / ISO ASTM JIS	136	130	63,00 60,30 60,80	103

* Sólo disponible en
PVC

Conexión con acople

DIN 8063 en PVC/DIN 16962 en PP o
ISO 10931 en PVDF

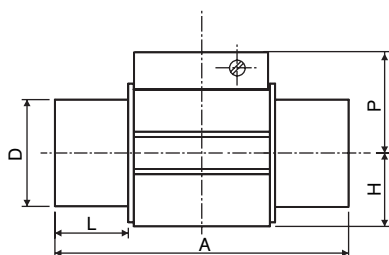

DN [mm]	P [mm]	A [mm]	Norma	L [mm]	D [mm]	H [mm]
15	34,5	90 85 85	DIN 8063 DIN 16962 ISO 10931	16,5 14,0 14,0	20	17,5
20	32,0	100 92 92	DIN 8063 DIN 16962 ISO 10931	20,0 16,0 16,0	25	17,5
25	32,2	110 95 95	DIN 8063 DIN 16962 ISO 10931	23,0 18,0 18,0	32	21,5
32	35,8	110 100 100	DIN 8063 DIN 16962 ISO 10931	27,5 20,0 20,0	40	27,5
40	39,6	120 106 106	DIN 8063 DIN 16962 ISO 10931	30,0 23,0 23,0	50	31,5
50	45,7	130 110 110	DIN 8063 DIN 16962 ISO 10931	37,0 27,0 27,0	63	39,5

Tabla de pedido de fitting S030

Conexión	Junta	Norma	Código DN 06 - 1/4"	Código DN 06** - 1/2"	Código DN 08** - 1/2"	Código DN 15	Código DN 20	Código DN 25	Código DN 32	Código DN 40	Código DN 50	Código DN 65	
Latón, con rodete de PVDF, temperatura máx. 100 °C, PN16													
Rosca interna	FKM	G	-	-	-	423 980	423 981	423 982	423 983	423 984	423 985	-	
		NPT	-	-	-	423 986	423 987	423 988	423 989	423 990	423 991	-	
		Rc (ISO7)	-	-	-	423 992	423 993	423 994	423 995	423 996	423 997	-	
Rosca externa	FKM	G	552 557	552 527	444 023	423 998	423 999	424 000	424 001	424 002	424 003	-	
		NPT	-	-	449 182	-	-	-	-	-	-	-	
		Rc (ISO7)	-	-	448 668	-	-	-	-	-	-	-	
Métrica	FKM		-	-	16x1,5mm 552 526	-	-	-	-	-	-		
Acero inoxidable, con rodete de PVDF, temperatura máx. 100 °C, PN16													
Rosca interna	FKM	G	-	-	-	424 004	424 005	424 006	424 007	424 008	424 009	-	
		NPT	-	-	-	424 010	424 011	424 012	424 013	424 014	424 015	-	
		Rc (ISO7)	-	-	-	424 016	424 017	424 018	424 019	424 020	424 021	-	
Rosca externa	FKM	G	552 733	552 559	444 029	424 022	424 023	424 024	424 025	424 026	424 027	-	
		NPT	-	-	449 050	-	-	-	-	-	-	-	
		Rc (ISO7)	-	-	448 669	-	-	-	-	-	-	-	
		EPDM	SMS 1145	-	-	-	-	-	443 306	-	443 307	443 308	-
Ext. sold.	FKM	EN ISO 1127 / ISO 4200	-	-	552 845 ¹⁾	424 028	424 029	424 030	424 031	424 032	424 033	-	
		EPDM	SMS 3008	-	-	-	-	-	443 298	-	443 299	443 300	443 374
	EPDM	BS 4825/ ASME BPE	-	-	-	-	-	443 369 ²⁾	443 370	443 371	443 372	443 373	443 374
		DIN 11850 S2	-	-	551 788	551 789	551 790	551 791	-	551 792	551 793	-	
Tri-Clamp®	FKM	ISO (para tub. EN ISO 1127/ISO 4200)	-	-	-	424 034	424 035	424 036	424 037	424 038	424 039	-	
		EPDM	SMS 3017 / ISO 2852	-	-	-	-	-	443 302	-	443 303	443 304	443 399
	EPDM	SMS 3017 / ISO 2852*	-	-	-	-	-	443 387	-	443 388	443 389	443 720	
		BS 4825/ ASME BPE	-	-	-	-	443 395	443 396	-	443 397	443 398	443 399	
		BS 4825/ ASME BPE*	-	-	-	-	443 400	443 717	-	443 718	443 719	443 720	
		DIN 32676	-	-	551 794	551 795	551 796	551 797	-	551 798	551 799	-	
Brida	FKM	DIN 2633	-	-	-	424 040	424 041	424 042	424 043	424 044	424 045	-	
		ANSI B16-5-1988	-	-	-	424 046	424 047	424 048	424 049	424 050	424 051	-	
		JIS 10K	-	-	-	430 108	430 109	430 110	430 111	430 112	430 113	-	
Acero inoxidable, con rodete de PVDF, temperatura máx. 100 °C, PN40													
Rosca int.	FKM	G	-	-	-	427 138	425 737	425 729	427 152	427 153	427 154	-	
PVC, con rodete de PVDF, temperatura máx. 50 °C, PN10													
Unión	FKM	DIN 8063	-	-	444 022	423 938	423 939	423 940	423 941	423 942	423 943	-	
		ASTM D 1785/76	-	-	-	423 950	423 951	423 952	423 953	423 954	423 955	-	
		JIS K	-	-	-	429 072	429 073	429 074	429 075	429 076	429 077	-	
Acople	FKM	DIN 8063	-	-	-	423 944	423 945	423 946	423 947	423 948	423 949	-	
Rosca ext.	FKM	G	-	552 560	444 025	-	-	-	-	-	-		
Unión sin acople	FKM		-	-	-	430 734	430 735	430 736	430 737	430 738	430 739	-	
		EPDM	-	-	-	430 740	430 741	430 742	430 743	430 744	430 745	-	
PP, con rodete de PVDF, temperatura máx. 80 °C, PN10													
Unión	FKM	DIN 16962	-	-	-	423 956	423 957	423 958	423 959	423 960	423 961	-	
Acople	FKM	DIN 16962	-	-	-	423 962	423 963	423 964	423 965	423 966	423 967	-	
PVDF, con rodete de PVDF, temperatura máx. 100 °C, PN10													
Unión	FKM	ISO 10931	-	-	-	423 968	423 969	423 970	423 971	423 972	423 973	-	
Acople	FKM	ISO 10931	-	-	-	423 974	423 975	423 976	423 977	423 978	423 979	-	
Rosca ext.	FKM	ISO 10931	-	-	444 028	-	-	-	-	-	-	-	

* acabado de la superficie interna Ra = 0,8 µm

** rosca externa

1) Junta EPDM

2) DN 20 sólo disponible en ASME BPE

Tabla de pedido para accesorios / piezas de repuesto (otras versiones disponibles a petición)

Descripción	Código
Juego de juntas tóricas	
FKM, para fitting de metal, DN 06 a 65	426 340
EPDM, para fitting de metal, DN 06 a 65	426 341
FKM, para fitting de plástico, DN 08	448 679
FKM, para fitting de plástico, DN 15	431 555
FKM, para fitting de plástico, DN 20	431 556
FKM, para fitting de plástico, DN 25	431 557
FKM, para fitting de plástico, DN 32	431 558
FKM, para fitting de plástico, DN 40	431 559
FKM, para fitting de plástico, DN 50	431 560
EPDM, para fitting de plástico, DN 08	448 680
EPDM, para fitting de plástico, DN 15	431 561
EPDM, para fitting de plástico, DN 20	431 562
EPDM, para fitting de plástico, DN 25	431 563
EPDM, para fitting de plástico, DN 32	431 564
EPDM, para fitting de plástico, DN 40	431 565
EPDM, para fitting de plástico, DN 50	431 566
Cuerpo del sensor	
Acero inoxidable con rodete (PVDF), junta (FKM), tornillos y certificado para DN 08	448 678
Acero inoxidable con rodete (PVDF), junta (FKM), tornillos y certificado para DN 15 a DN 65	432 306
Acero inoxidable con rodete (PVDF), junta (EPDM), tornillos y certificado para DN 15 a DN 65	432 305
Acero inoxidable con rodete (PVDF), junta (EPDM), tornillos y certificado, Ra int.=0,8 µm para DN 15 a DN 65	434 149
Acero inoxidable con rodete (PP), junta (EPDM), tornillos y certificado para DN 15 a DN 65	449 425
Latón con rodete (PVDF), junta (FKM), tornillos y certificado para DN 08	448 677
Latón con rodete (PVDF), junta (FKM), tornillos y certificado para DN 15 a DN 65	432 304
Latón con rodete (PVDF), junta (EPDM), tornillos y certificado para DN 15 a DN 65	432 303
Latón con rodete (PP), junta (EPDM), tornillos y certificado para DN 15 a DN 65	449 866
PVC con rodete (PVDF), junta (FKM), tornillos y certificado para DN 08	448 674
PVC con rodete (PVDF), junta (FKM), tornillos y certificado para DN 15 a DN 65	432 298
PVC con rodete (PVDF), junta (EPDM), tornillos y certificado para DN 15 a DN 65	432 297
PVC con rodete (PP), junta (EPDM), tornillos y certificado para DN 15 a DN 65	443 982
PP con rodete (PVDF), junta (FKM), tornillos y certificado para DN 15 a DN 65	432 300
PP con rodete (PVDF), junta (EPDM), tornillos y certificado para DN 15 a DN 65	432 299
PP con rodete (PP), junta (EPDM), tornillos y certificado para DN 15 a DN 65	443 983
PVDF con rodete (PVDF), junta (FKM), tornillos y certificado para DN 08	448 676
PVDF con rodete (PVDF), junta (FKM), tornillos y certificado para DN 15 a DN 65	432 302
PVDF con rodete (PVDF), junta (EPDM), tornillos y certificado para DN 15 a DN 65	432 301
Certificaciones / Normas	
Certificado 3.1	440 790
Certificado 2.2	440 789
Certificado de rugosidad	444 898
Certificado de calibración	550 676
Homologación FDA	449 788

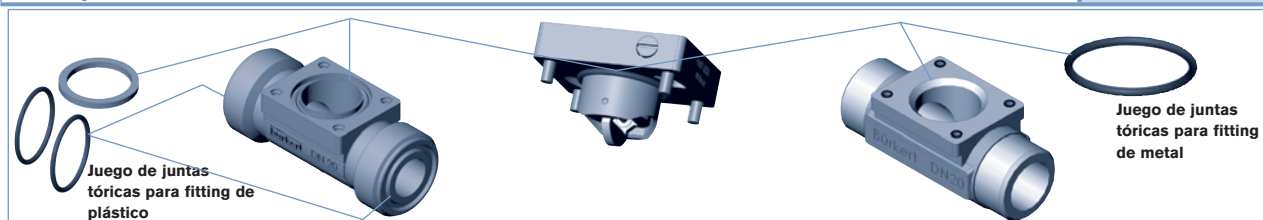

Posibilidades de interconexión con el S030

Mód. electrónicos remotos



Tipo 8025
 Transmisor de caudal / controlador batch
 Para montaje mural o en panel
 salidas:
 4 - 20 mA
 Relé
 Pulso



Tipo 8032
 Transmisor / interruptor de caudal
 Para montaje mural
 salida:
 transistor

Mód. electrónicos compactos



Tipo 8032
 Transmisor / interruptor de caudal
 salidas:
 4-20 mA
 Relé
 Transistor
 entrada:
 4-20 mA
 (punto de consigna externo)



Tipo 8035
 Transmisor de caudal / controlador batch
 salidas:
 4-20 mA
 Relé
 Pulsos

Sensor



Tipo 8030 /SE30 Ex
 Sensor de caudal
 salida:
 Frecuencia



Tipo 8030
 Sensor de caudal
 salida:
 Frecuencia

Fitting

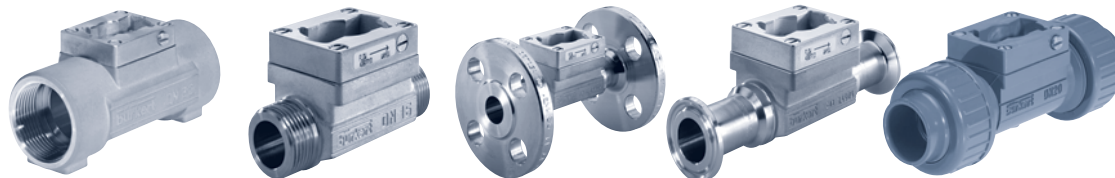

Tipo S030
 Metal o plástico

DTS 1000081843 ES Version: C Status: RL (released | freigegeben | validé) printed: 22.09.2017